

FR



NOTICE D'INSTALLATION

INSTALLATION / ENTRETIEN / MAINTENANCE / CONSEILS DE SÉCURITÉ



CF 

VOLET HORS-SOL
SÉRIE PURE MA10 PE

CE

NOTICE À LIRE ATTENTIVEMENT ET À CONSERVER POUR UNE CONSULTATION ULTÉRIEURE

Lisez ce manuel attentivement afin de comprendre l'intégralité des informations et de garantir une installation, une utilisation et un entretien en toute sécurité. Nous déclinons toute responsabilité en cas de dommages occasionnés par le non-respect des consignes figurant dans le présent manuel.

DESCRIPTIF	p. 4-6
Éléments livrés	p. 4
Éléments livrés (Sachets)	p. 5
Outils nécessaires au montage	p. 6
Colisage.....	p. 6
Montage	p. 6
INFORMATION	p. 7
Pré-requis	p. 7
INSTALLATION	p. 7-17
Assemblage et fixation de l'enrouleur.....	p. 7
Coffret électrique	p. 11
Câblage.....	p. 13
Réglage	p. 16
Fermeture de la borne	p. 17
ENTRETIEN / MAINTENANCE	p. 18-21
Niveau d'eau du bassin.....	p. 18
Filtration et traitement de l'eau	p. 18
Entretien (à la charge du client)	p. 18
Maintenance	p. 19
Débrayage enrouleur	p. 19
Hivernage	p. 21
Pièces détachées.....	p. 21
CONSEILS DE SÉCURITÉ	p. 22-23
RECYCLAGE	p. 24
RÈGLEMENTATION	p. 25
CONDITION DE GARANTIE	p. 25





DESCRIPTIF

ÉLÉMENTS LIVRÉS





STANDARD

	Borne libre
	Borne Moteur (Bouton à clé pré-monté)
	Porte x2
	Mât électrique
	Tablier
	Moteur tubulaire
	Plaque de fermeture

	Coffret électrique
	Sachet de montage
	Sachet fixation et reglage au sol
	2 Clés avec Porte clé
	Notice

OPTIONS

	Interrupteur automatique
	& LIVEPOOL
	STOPSEL

DESSCRIPTIF

ÉLÉMENTS LIVRÉS (SACHETS)



➤ SACHET DE MONTAGE

	Clé allen n°5	x1
	Clé stylo réglage fin de course moteur	x1
	Rondelle plate découpée M M6	x4
	Ecrou indésserrable M6	x4
	Vis tête TCL 2.9 x 38	x4
	Vis TCHC M6 x 70 métaux	x4
	Rondelle 6.4 mm 12.0 mm 1.6 mm - TPV	x4

➤ SACHET DE REGLAGE AU SOL

	Cheville Spit PRO6 M8 - 12 x 60	x6
	Vis bois tirefond M8 x 80	x6
	Rondelle plate M8	x12
	Cales Bindy 36 x 40 mm Ep 1 à 5 mm - jeu de 4 x 5	x1
	Notice instal. EA.F - cale de réglage	x1
	Entretoise Ø14/8.2 H8	x6

DESRIPTIF

OUTILS NÉCESSAIRES AU MONTAGE



	Tournevis cruce- forme PZ2
	Perforateur
	Ø12 Béton

	Mètre
	Crayon
	Maillet
	Cutter
	Niveau

COLISAGE



ex - pour un bassin 4 x 8 m

1 palette de 0,80 x 0,60 x 0,55 --- 40 Kg

1 colis de 4,30 x 0,20 m --- 25 Kg

4 colis de 4,05 x 0,25 x 0,20 m --- 150 Kg

Poids total : 215 kg

MONTAGE







2 personnes

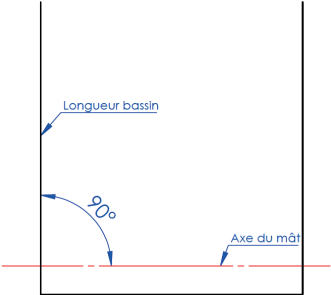

3 heures

PRÉ-REQUIS

	<p>Le niveau d'eau doit être respecté quand la couverture est installée</p> 
	<p>Pour le bon déroulement du tablier il est impératif que l'axe du mât soit positionné perpendiculairement à la longueur côté moteur du bassin.</p>  <p>Côté moteur</p>
	<p>Le moteur est situé dans le mât et est accessible à l'intérieur du caisson. L'alimentation se fait par un coffret électrique situé dans le local technique. Le réglage des fins de course se fait directement sur le moteur.</p>
	<p>Penser à mettre les équipements de sécurité.</p>

- ❗ **NOUS VOUS CONSEILLONS DE LIRE TOUTES LES ETAPES DE LA POSE AVANT LA MISE EN PLACE AFIN D'ÉVITER TOUTES MANIPULATIONS INUTILES.**
- **À ce jour, les couvertures comportant une forme amovible sur un escalier latéral ne sont pas conformes à la norme NF P90-308.**
- **Sauf indication contraire du fabricant de l'alarme, les alarmes par immersion ne sont pas compatibles avec les couvertures .**

INSTALLATION

ASSEMBLAGE ET ET FIXATION DE L'ENROULEUR

➤ ASSEMBLAGE ET POSITIONNEMENT DE L'ENROULEUR SUR LE BASSIN

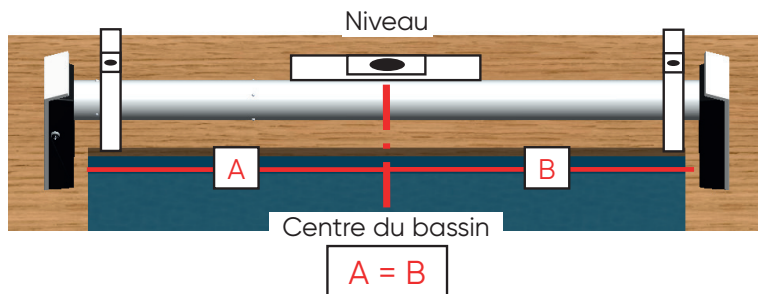
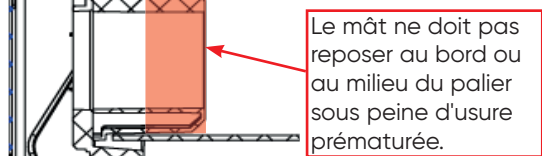
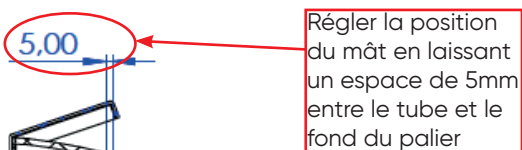
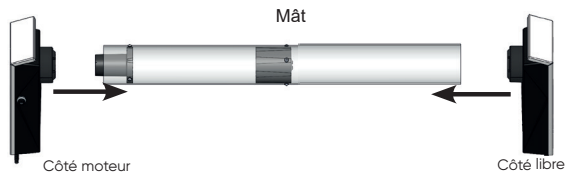

Angle vif

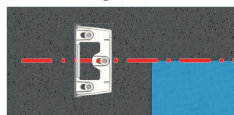

Angle arrondi ou pans coupés

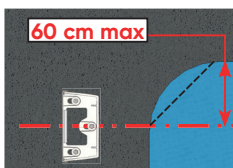

Bloc de filtration

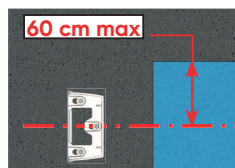

INSTALLATION

FIXATION AU SOL DES BORNES



	Cheville Spit PRO6 M8 - 12 x 60	x6
	Vis bois tirefond M8 x 80	x6
	Rondelle plate M8	x12
	Entretoise Ø14/8.2 H8	x6

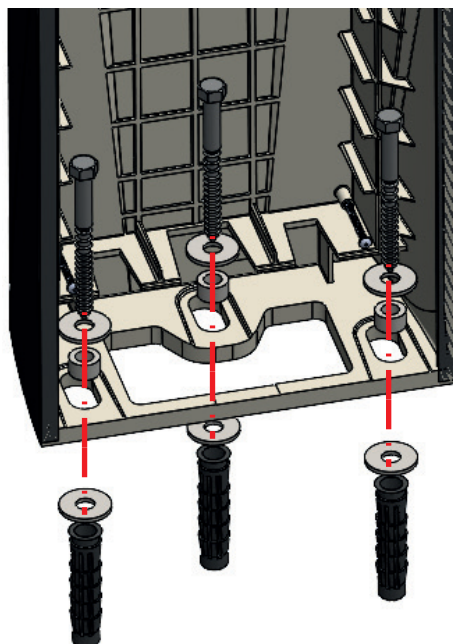

	Perforateur
	Ø12 Béton



INSTALLATION

MISE EN PLACE DU MOTEUR



	Rondelle plate découpée M M6	x4
	Ecrou indéserrable M6	x4

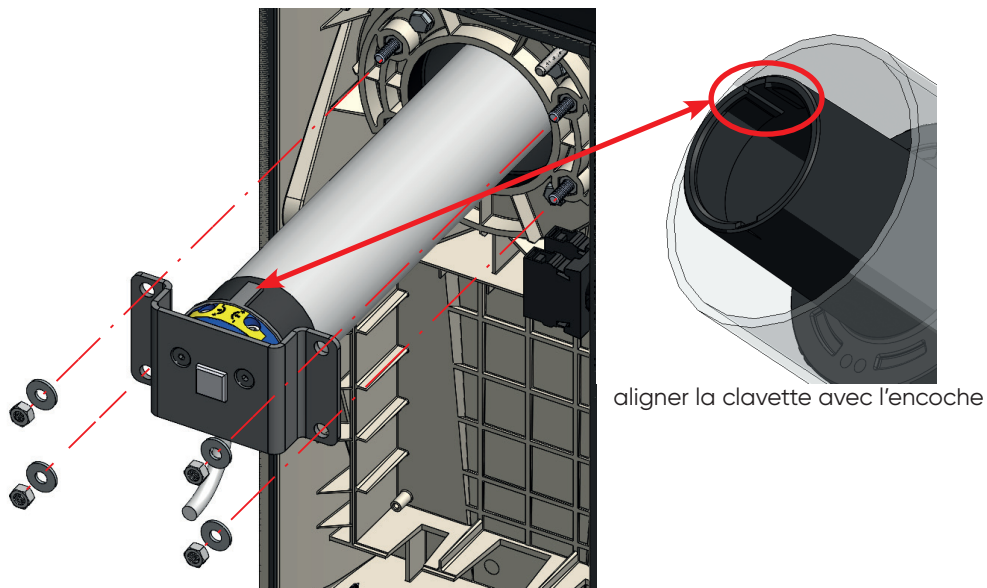

La bonne pratique :

-Faire des petits mouvements de rotation avec le moteur afin de faciliter l'encastrement

COFFRET ÉLECTRIQUE

➤ FIXATION DU COFFRET ÉLECTRIQUE

- Le coffret électrique doit être fixé sur un mur du local technique à un emplacement facile d'accès, à une hauteur entre 1 mètre et 1 m80 du sol.
- Le coffret doit être solidement fixé au mur avec les vis et chevilles fournies avec celui-ci.
- Attention si vous décidez de fixer votre coffret par un autre moyen, assurez-vous de la bonne solidité de la fixation, la garantie pourrait ne pas pouvoir s'appliquer. Sachez que les adhésifs ne sont pas considérés comme un moyen de fixation fiable. Ne pas fixer le coffret à l'aide d'une visseuse, sous peine d'endommager le transformateur avec le mandrin de cette dernière.

INSTALLATION

Le branchement électrique de l'appareil ne doit être effectué que par une personne qualifiée, celle-ci est tenue de se conformer aux instructions du fabricant ainsi qu'aux normes et règlements en vigueur suivantes :

- NF C15-100 : Installations électriques à basse tension
- CEI 60364 : Installations électriques pour les bâtiments

Se référer à la notice jointe avec le coffret pour une correcte mise en place.

Une installation incorrecte peut provoquer un choc électrique, voire détériorer l'appareil. Il est recommandé de mettre hors-tension le coffret avant toute intervention.

L'alimentation électrique d'une ligne dédiée doit être protégée par un disjoncteur différentiel 30mA associé à une protection contre les surintensités de calibre adapté.

Il est recommandé l'installation de câble blindé ayant une section nominale qui ne soit pas inférieure à celle indiquée dans le tableau suivant :

Courant assigné de l'appareil A	Section nominale mm ²
≤ 0,2	Cable à fil rosette a
> 0,2 et ≤ 3	0,5 a
> 3 et ≤ 6	0,75
> 6 et ≤ 10	1,0 (0,75) b
> 10 et ≤ 16	1,5 (1,0) b
> 16 et ≤ 25	2,5
> 25 et ≤ 32	4
> 32 et ≤ 40	6
> 40 et ≤ 63	10

NOTE: Pour les câbles d'alimentation fournis avec les appareils polyphasés, la section nominale des conducteurs est basée sur la section maximale des conducteurs par phase à l'extrémité du câble d'alimentation destinée à être raccordée aux bornes de l'appareil.

- a Ces câbles ne peuvent être utilisés que si leur longueur, mesurée entre le point où le câble ou le protecteur de câble entre dans l'appareil et l'entrée dans la fiche de prise de courant, n'excède pas 2m.
- b Les câbles qui ont les sections indiquées entre parenthèses peuvent être utilisés pour les appareils mobiles si leur longueur ne dépasse pas 2m.

INSTALLATION

CÂBLAGE

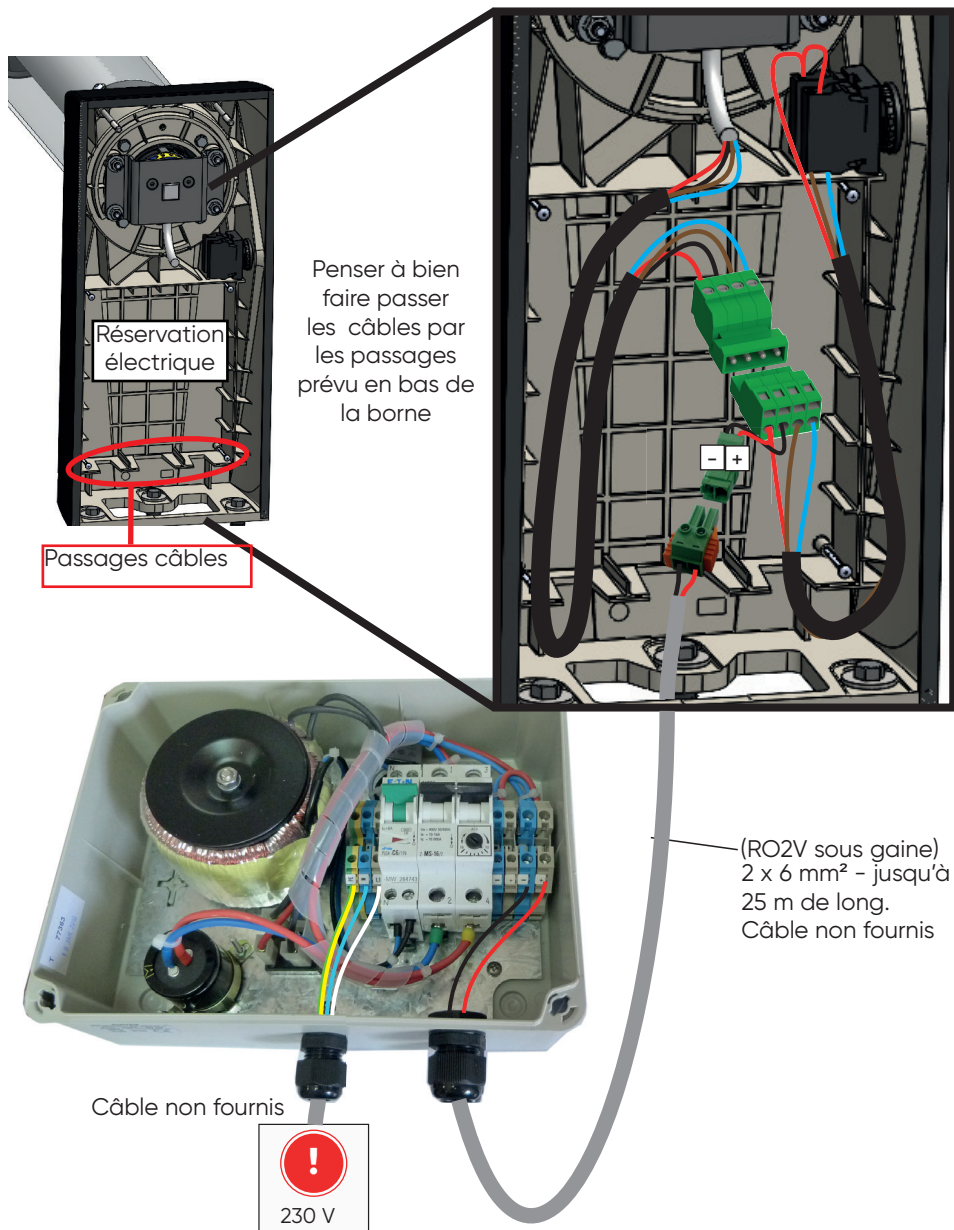

INSTALLATION

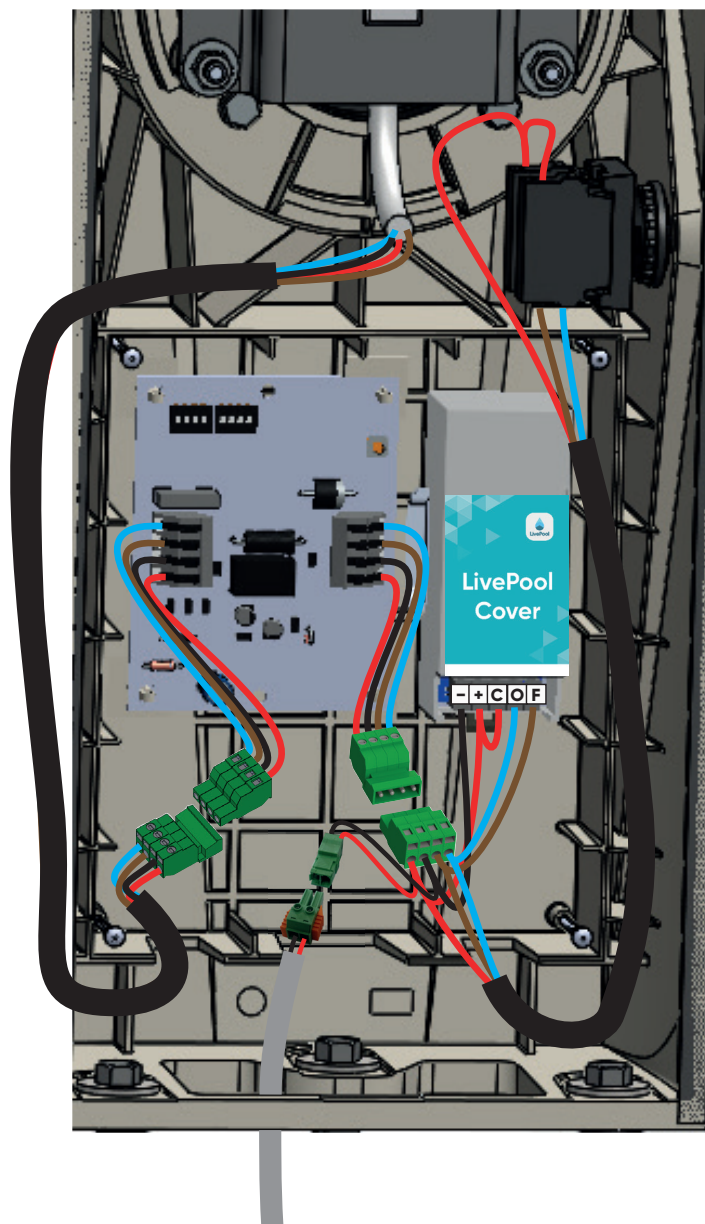

▶ AVEC OPTION INTERRUPTEUR AUTOMATIQUE ET LIVEPOOLCOVER



INSTALLATION

PROTECTION DU CABLAGE

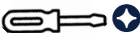

	Vis tôle TCL 2.9 x 38	x4
	Plaque de fermeture	x1

	Tournevis cruciforme PZ2
---	--------------------------

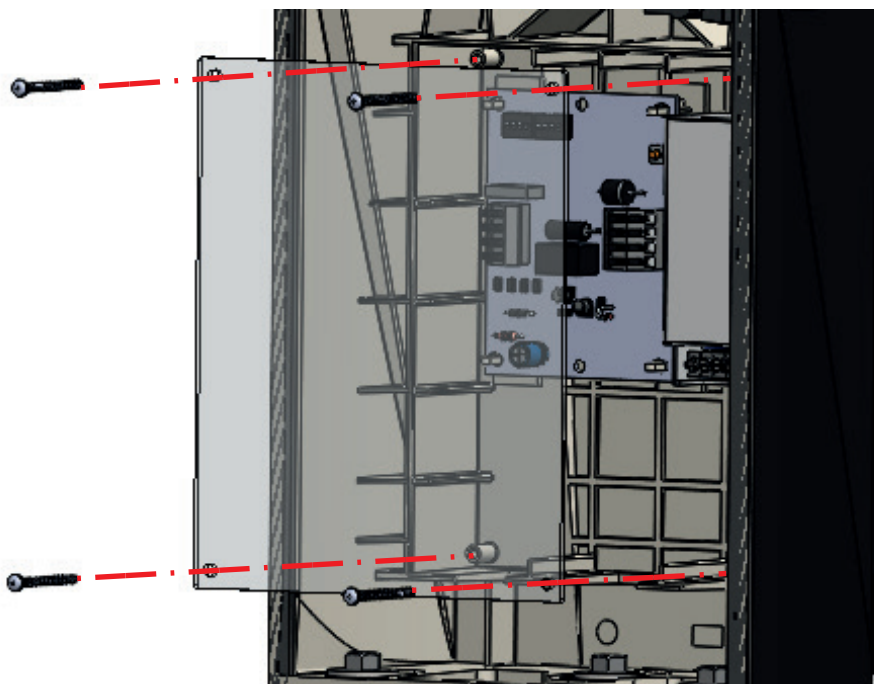

Visser la plaque de fermeture pour isoler le câblage électrique après avoir effectué tous les branchements.

INSTALLATION

- ⚠ **Toute personne intervenant sur les parties électriques doit être qualifiée et doit porter des EPI (équipements de protection individuelle) : gants, lunettes, tapis, etc..**
- ⚠ **Attention, l'utilisation des boutons de commande d'une couverture présente dans le coffret (récepteur Wi-Key) ne doit se faire que par une personne ayant l'assurance qu'il n'y ait aucun risque et que personne ne pénètre dans le bassin pendant la manœuvre.**

REGLAGES

➤ VÉRIFIER

Si la logique de commande n'est pas respectée, inverser les câbles 1 et 2 et vérifier le câblage de l'installation.

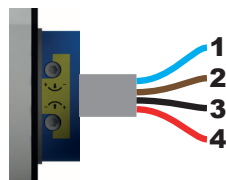

➤ PROGRAMMATION DES FINS DE COURSE

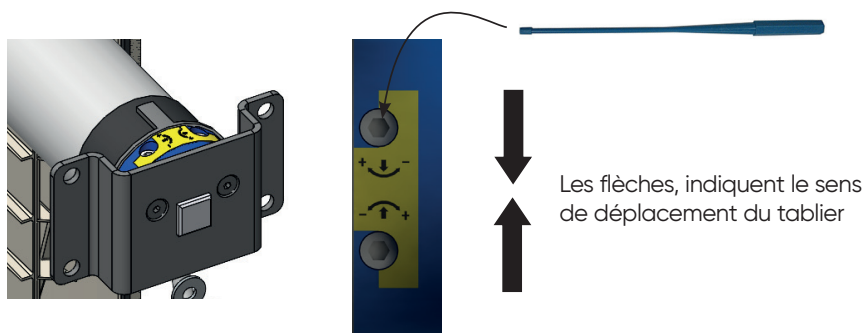

En tournant dans le sens +, vous augmentez la plage de déplacement du tablier
En tournant dans le sens -, vous réduisez la plage de déplacement du tablier

INSTALLATION

FERMETURE DES BORNES



	Vis métaux TCHC M6 x 70	x4
	Rondelle 6.4 mm 12.0 mm 1.6 mm - TPV	x4

	Clé allen n°5
---	---------------

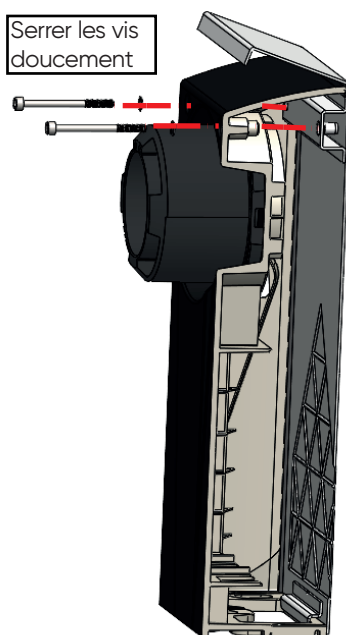
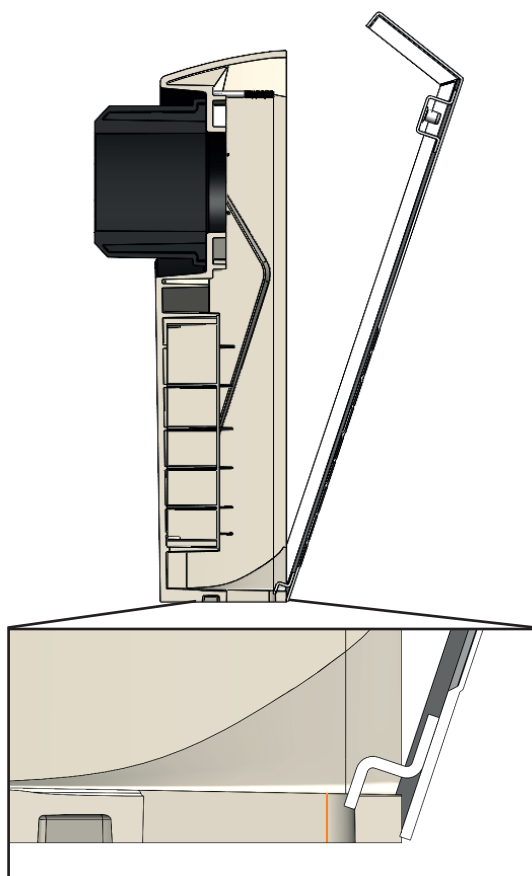

 Caler la porte dans l'embase
grâce à l'encoche

NIVEAU D'EAU DU BASSIN

- Afin d'assurer une sécurité optimum et un bon fonctionnement de l'enrouleur, toujours vérifier que le niveau d'eau du bassin reste constant et conforme aux préconisations du fabricant. (pour plus de confort, utiliser un trop plein, et un régulateur de niveau d'eau).
- Un niveau trop haut est la conséquence d'un trop-plein obstrué par des feuilles ou autres.
- Un niveau d'eau trop bas entraîne des risques de blocage.
- Dans le cas de gorge ou de main courante, le niveau d'eau doit être contrôlé par un régulateur de niveau.

FILTRATION & TRAITEMENT DE L'EAU

- Programmer la filtration pendant les heures d'ensoleillement et la faire fonctionner en permanence dès que l'eau atteint 28°C.
- Afin de garantir la longévité de votre installation, l'eau de la piscine doit être correctement traitée selon les normes et recommandations en vigueur (NF EN 16713-3).
- Le pH, le TH et le TAC de l'eau doivent être vérifiés et ajustés aussi souvent que nécessaire (il faudra cependant veiller à ne pas corriger ces 3 paramètres indépendamment les uns des autres, mais le faire en utilisant la table de Taylor et équilibrer l'eau en fonction des 3 paramètres analysés).

ENTRETIEN (à la charge du client)

- Effectuer un nettoyage approfondi du tablier deux fois par an (mise en service et hivernage). Ceci est d'autant plus important si l'eau de votre piscine est calcaire. Pour cela, utiliser un appareil haute pression avec de l'eau tiède et un produit détartrant (Détartrant polyester).
- Prenez également soin de nettoyer régulièrement les systèmes d'accrochage et notamment le piton afin qu'il ne se bloque pas.
- Il convient d'effectuer une inspection de l'ensemble du système, en cas d'effort anormal sur la couverture (chute).
- Effectuer une vérification annuelle des sangles.

MAINTENANCE

- Toutes pièces de rechange doivent être d'origine ou conformes à la norme.
- Inspecter l'ensemble de la couverture.
- Il est nécessaire de vérifier à chaque début de saison et en cas d'événement accidentel (chute d'un corps, grêle sur la couverture, effort anormal sur la couverture etc...) que les lames ne présentent pas de dégradations visibles, susceptibles de compromettre la fonction de sécurité du couverture (lames avec fissures, trous, déformation etc...). Procéder au changement des lames ou de l'ensemble du tablier le cas échéant.
- Été comme hiver, ne pas couvrir la couverture avec une bâche opaque : risque de détérioration des lames due à une élévation de la température.
- Vérifier l'état des sangles (coutures) et en particulier le niveau d'usure de la gaine anti-abrasion. Si celle-ci ne remplit plus sa fonction de protection contre l'abrasion de la sangle au contact de la margelle, procéder au remplacement de celle-ci.

DÉBRAYAGE ENROULEUR

En cas de panne moteur ou électrique vous pouvez rétirer le moteur afin fermer le bassin manuellement.

1. Couper l'alimentation électrique
2. Débrancher le moteur
3. Enlever les fixations et retirer le moteur
4. Dérouler à la main le tablier
5. Mettre les kits d'accrochages

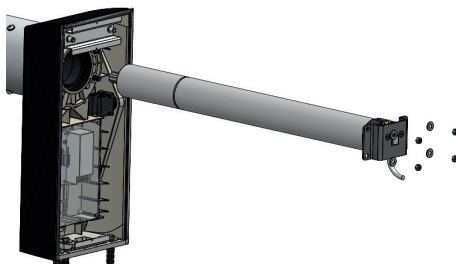

RÉPARATION

- N'hésitez pas à demander conseil auprès de nos distributeurs agréés.
- Si le câble d'alimentation est endommagé, il doit être remplacé : par le fabricant, son service après vente ou des personnes de qualification similaire afin d'éviter un danger.

HIVERNAGE

- Positionner la couverture en position fermée et maintenir le niveau d'eau constant et conforme aux préconisations du fabricant.



- Hiverner la piscine en fonction de sa situation géographique.
- Fermer la couverture en position de sécurité.
- Nous préconisons l'installation du voile d'hivernage Ivernéa ou un voile de protection Ivernéa Plus, pour protéger le tablier des UV et des salissures.

PIÈCES DÉTACHÉES

Catalogue en ligne :



<https://www.my-cfgroup.fr/fr/pieces-detachees>

CONSEILS DE SÉCURITÉ

Lisez attentivement les recommandations ci-dessous.

AVERTISSEMENT

La piscine peut constituer un danger grave pour vos enfants. Une noyade est très vite arrivée.

Des enfants à proximité d'une piscine réclament votre constante vigilance et votre surveillance active, même s'ils savent nager.

Apprenez les gestes qui sauvent.

La présence physique d'un adulte responsable est indispensable lorsque le bassin est ouvert.



Mémorisez et affichez près de la piscine les numéros des premiers secours.

☎ **18** (en France) ou **112**

POMPIER

☎ **15**

SAMU

(écrire le numéro correspondant à votre région)



CENTRE
ANTIPOISON

CONSEILS DE SÉCURITÉ

- Cette couverture ne se substitue pas au bon sens ni à la responsabilité individuelle. il n'a pas pour but non plus de se substituer à la vigilance des parents et/ou des adultes responsables, qui demeure le facteur essentiel pour la protection des jeunes enfants.
- **AVERTISSEMENT** : la sécurité n'est assurée qu'avec une couverture fermée, verrouillée et correctement installée conformément aux instructions du fabricant.
- La couverture doit être systématiquement installée en cas d'absence même momentanée du domicile.
- Contrôler l'absence de baigneurs ou de corps étrangers dans le bassin avant et pendant la manoeuvre.
- Ranger les dispositifs et/ou outils nécessaires pour actionner les couvertures hors de portée des enfants.
- La mise en oeuvre du mécanisme ne doit être entreprise que par un adulte responsable.
- Hormis pour les fonds mobiles, les terrasses mobiles et les éléments d'habillage prévus à cet effet (caillebotis par exemple), interdire de monter, marcher ou de sauter sur une couverture de sécurité.
- Prendre toutes les mesures afin d'empêcher l'accès du bassin aux jeunes enfants et ce, jusqu'à la réparation du couverture ou lors d'un constat de dysfonctionnement empêchant la fermeture et la sécurisation du bassin ou en cas d'indisponibilité temporaire de l'équipement ou du bassin.
- Respecter les hauteurs d'eau définies par le fabricant.
- Les enfants ne doivent pas jouer avec l'appareil.
- Cet appareil peut être utilisé par des enfants âgés de 8 ans et plus, et des personnes ayant des capacités physiques, sensorielles ou mentales réduites ou un manque d'expérience et de connaissances s'ils ont reçu une supervision ou des instructions concernant l'utilisation de l'appareil en toute sécurité et comprennent les dangers impliqués.

Un enfant se noie en moins de 3 minutes, aucun type de protection ne remplacera jamais la surveillance et la vigilance d'un adulte responsable.

RECYCLAGE

EMBALLAGE



Procédez à la mise au rebut des emballages dans les règles et prescriptions en vigueur.

FIN DE VIE



Adresses sur quefairedemesdechets.fr



- Ne jetez pas vos appareils mis au rebut ni les piles usagées avec les déchets ménagers non triés.
- Vous avez la responsabilité de remettre tous vos déchets et notamment ceux d'équipements électriques et électroniques en les déposant à un point de collecte dédié pour le recyclage et la revalorisation.
- Certains produits contiennent potentiellement des substances dangereuses pour l'environnement celles-ci seront éliminées ou neutralisées.
- Informez-vous des systèmes de reprise et de collecte existants. www.quefairedemesdechets.fr



Procédez à la mise au rebut de la notice dans les règles et prescriptions en vigueur, lors du remplacement du produit.

RÉGLEMENTATION

NORME

- Cette couverture est conforme à la norme NFP 90-308.

CONDITION DE GARANTIE

connectez vous sur www.del-piscine.fr pour consulter toutes les garanties.



<https://www.del-piscine.fr/rechercher-une-garantie>

NOTE

DEL SAS
ZA LA BASSE CROIX ROUGE
35530 BRÉCÉ - FRANCE

☎ +33 (0)2 99 00 17 72

CACHET

une marque

