

COVERKIT

Couverture à barres B4-1



Conforme à la norme NFP 90-308

EDG
by **AQUALUX**
INTERNATIONAL









Starter 3

pour piscine jusqu'à 3 m de large

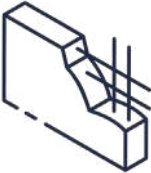
INSTALLATION / ENTRETIEN / MAINTENANCE / CONSEILS DE SÉCURITÉ
À lire attentivement et à conserver pour consultation ultérieure

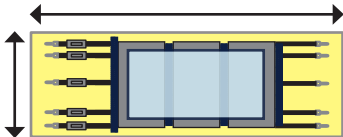
EDG by Aqualux

Z.A de la Massane | 13210 Saint-Remy-de-Provence | France
www.aqualux.com

	<p>Le niveau d'eau doit être respecté quand la couverture est installée.</p> 												
	<p>La fixation des pitons et leur tenue est un élément majeur de la sécurité de la couverture, c'est pourquoi ils doivent l'être uniquement dans une surface solide, type béton dosé à 350Kg/m³, avec ou sans dallage. Tout autre support de fixation tel que pelouse, caillebotis ou dalle posée au sol est à proscrire.</p>												
	<p>La plage doit être plane et sans différence de niveau sur toute la surface de la couverture. Surface de plage nécessaire :</p> <table border="1" data-bbox="387 1125 1018 1304"> <thead> <tr> <th></th> <th>largeur</th> <th>longueur</th> </tr> </thead> <tbody> <tr> <td>Starter 3</td> <td>3.80 m</td> <td>8.50 m</td> </tr> <tr> <td>Starter 3 + 1 extension</td> <td>3.80 m</td> <td>9.50 m</td> </tr> <tr> <td>Starter 3 + 2 extensions</td> <td>3.80 m</td> <td>10.50 m</td> </tr> </tbody> </table>  <p>La couverture doit reposer d'au moins 20 cm sur toute la périphérie du bassin.</p>		largeur	longueur	Starter 3	3.80 m	8.50 m	Starter 3 + 1 extension	3.80 m	9.50 m	Starter 3 + 2 extensions	3.80 m	10.50 m
	largeur	longueur											
Starter 3	3.80 m	8.50 m											
Starter 3 + 1 extension	3.80 m	9.50 m											
Starter 3 + 2 extensions	3.80 m	10.50 m											
	<p>Penser à mettre les équipements de sécurité</p>												
	<p>Starter 4- 2 colis PACK3 colis A : 1.90 x 0.24 x 0.20 m - 19 Kg PACK3 colis B : 1.90 x 0.24 x 0.20 m - 18 Kg</p>												
	<p>«Option Extension» PACK3 colis C : 1.72 x 0.14 x 0.12 - 6 Kg</p>												

PRÉPARATION

COVERKIT

STARTER
PACK3 colis B

	1.685 m	x2
	30 cm	x4
		x12
		x10
		x57
	PZ2	x1
	10,2 m	x2
		x6
		x2
		x2
		x5
		x3
		x3
		x2
	1,6 m	x1
		x1
		x1
	21 m	x1

STARTER
PACK3 colis A

	1.85 m	x2
	1.685 m	x4
		x2

OPTION EXTENSION
PACK3 colis C

	1.685 m	x2
	30 cm	x1
		x2
		x15
		x2
		x1





	Tournevis PZ2
	Visseuse
	PZ2
	Perforateur
	Ø12 Béton
	
	
	
	



3H14

MONTAGE DE LA BARRE D'ENROULEMENT

			
 	1.85 m	x2	
 	30 cm	x1	
		x4	

	
	Tournevis PZ2
	Visseuse
	PZ2



1.85 m

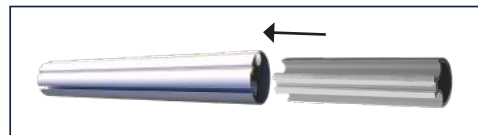



La bonne pratique pour un bon vissage :

- Privilégier un vissage manuel.
- Avec la visseuse, en vitesse 1, régler le débrayage à un couple adapté.
- Toujours finir le vissage manuellement.



MONTAGE DES BARRES INTERMÉDIAIRES

			
 	1.685 m	x6	
 	30 cm	x3	
			x12

	
	Tournevis PZ2
	Visseuse
	PZ2



1.685 m

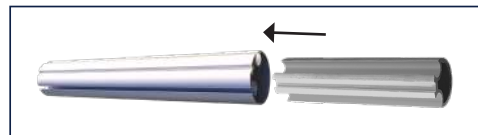

Opération à réaliser 3 fois ou plus si vous avez une ou deux options «extension»







La bonne pratique pour un bon vissage :

- Privilégier un vissage manuel.
- Avec la visseuse, en vitesse 1, régler le débrayage à un couple adapté.
- Toujours finir le vissage manuellement.



ASSEMBLAGE TOILES ET BARRES

		
	3.70 m	x1
	3.37 m	x3
		x3







ASSEMBLER LES LÉS DE TOILE ET LES BARRES SUR LA PLAGE

Opération à réaliser sur un espace dégagé, plat et non abrasif (terrasse, pelouse)

→ Je fais coulisser la barre sur la toile

→ Je fais coulisser la toile dans la barre

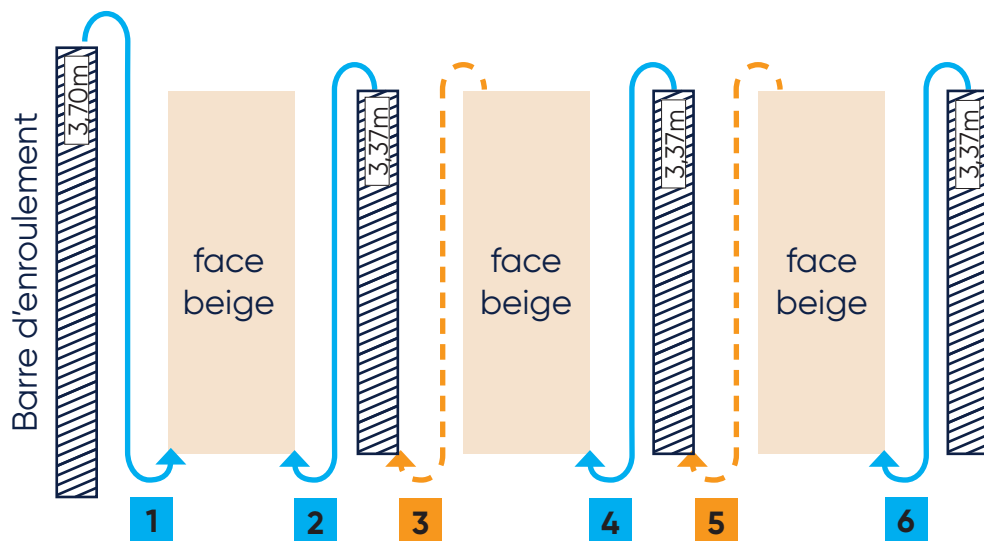
Pensez à assembler les options «extension»



Procéder avec précaution. Bien aligner et guider la toile lors de son introduction dans le profil. Ne jamais forcer. L'introduction doit se faire sans difficulté.



Avec des options «Extension»

Placer les extensions aux extrémités de la couverture



2 Extensions

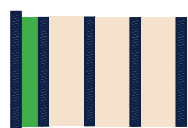

1 Extension



MISE EN PLACE DES SANGLES SUR LA BARRE D'ENROULEMENT

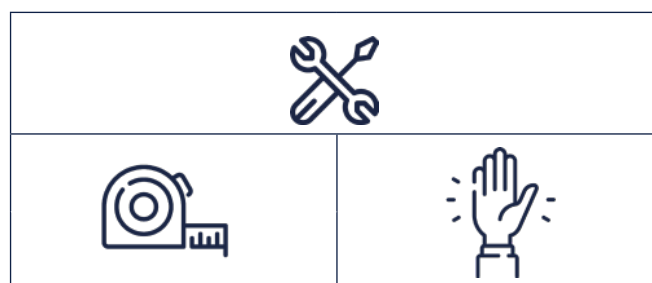
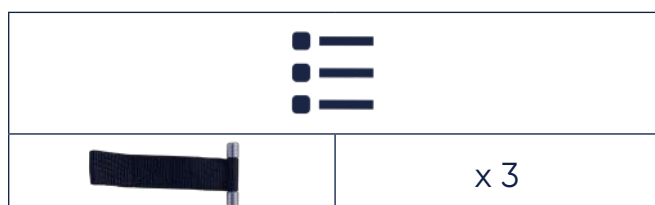

▶ ENFILER LA TIGE MÉTALLIQUE DANS LA GORGE DU TUBE ET PLACER LES SANGLES À LA POSITION INDICUÉE CI DESSOUS.

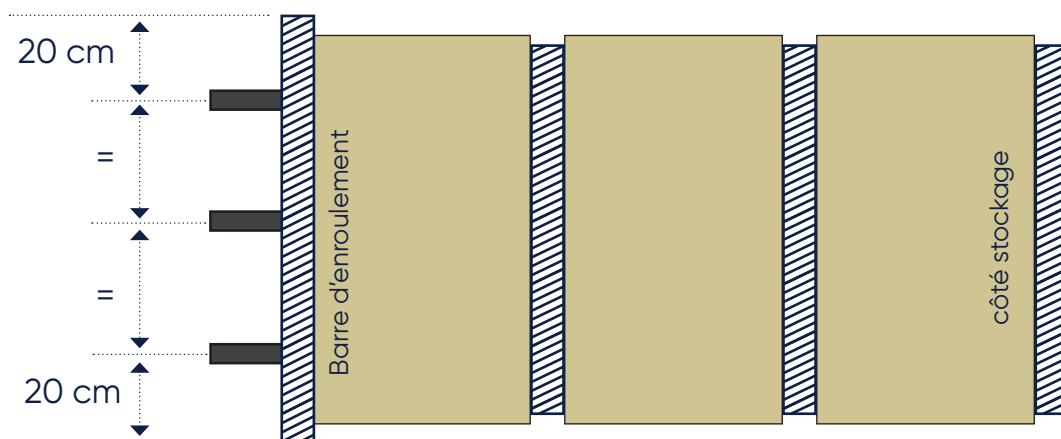
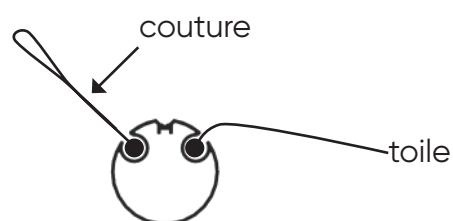
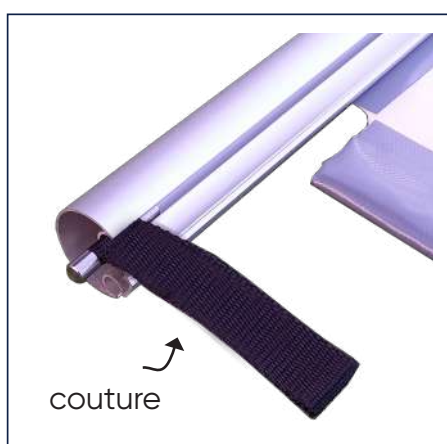

MISE EN PLACE DES SANGLES CÔTÉ STOCKAGE

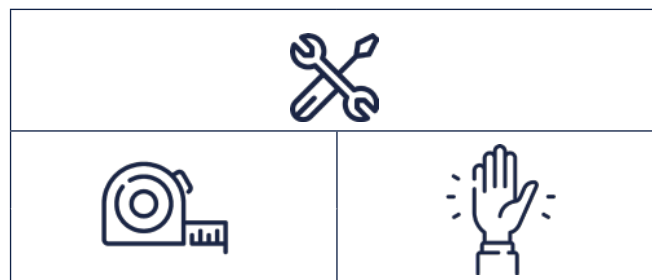
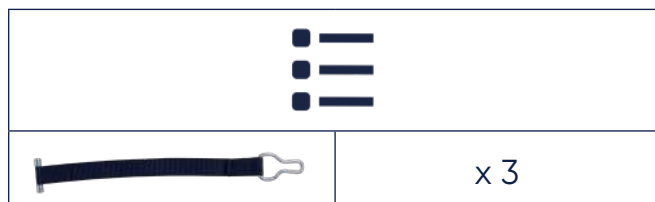

▶ ENFILER LA TIGE MÉTALLIQUE DANS LA GORGE DU TUBE ET PLACER LES SANGLES À LA POSITION INDICUÉE CI DESSOUS.

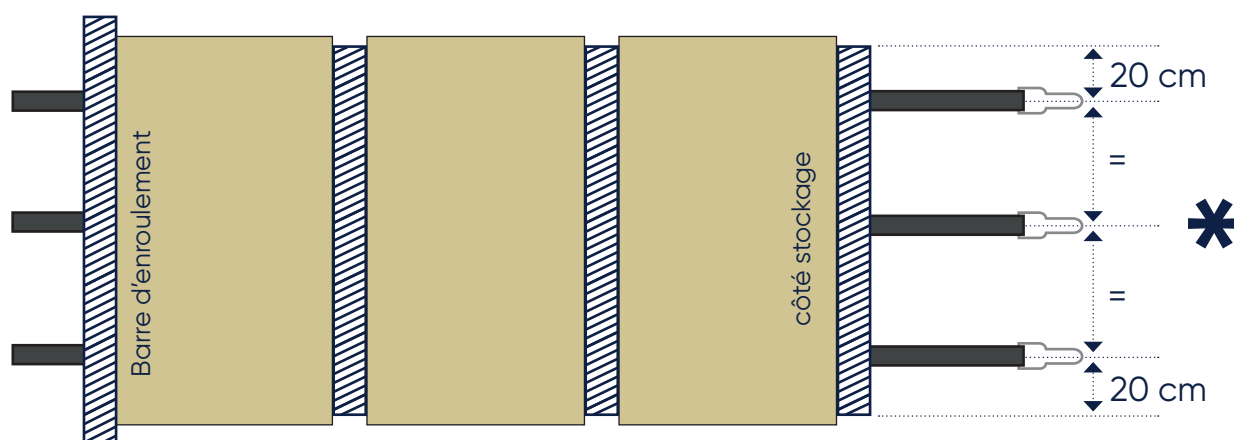
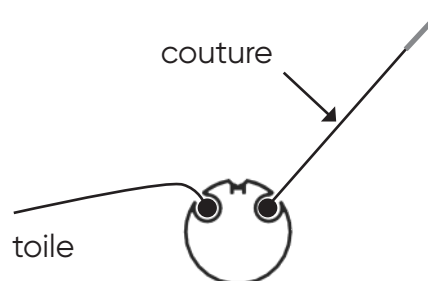
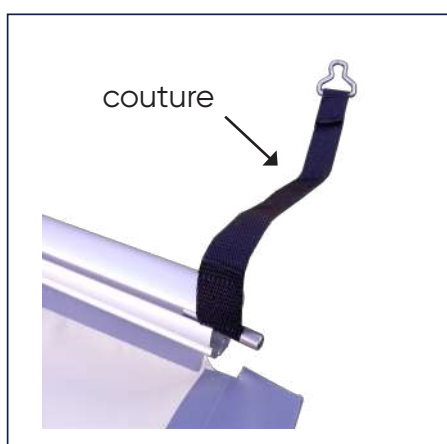

* Avec un skimmer au centre :
La sangle centrale peut être décalée de 30 cm maximum, d'un côté ou de l'autre du skimmer.



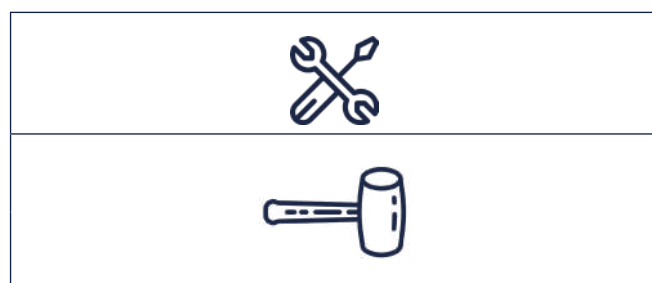
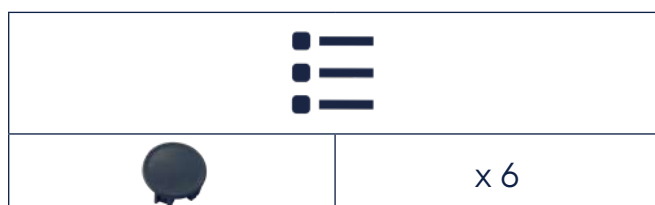

MISE EN PLACE DES BOUCHONS SIMPLES.



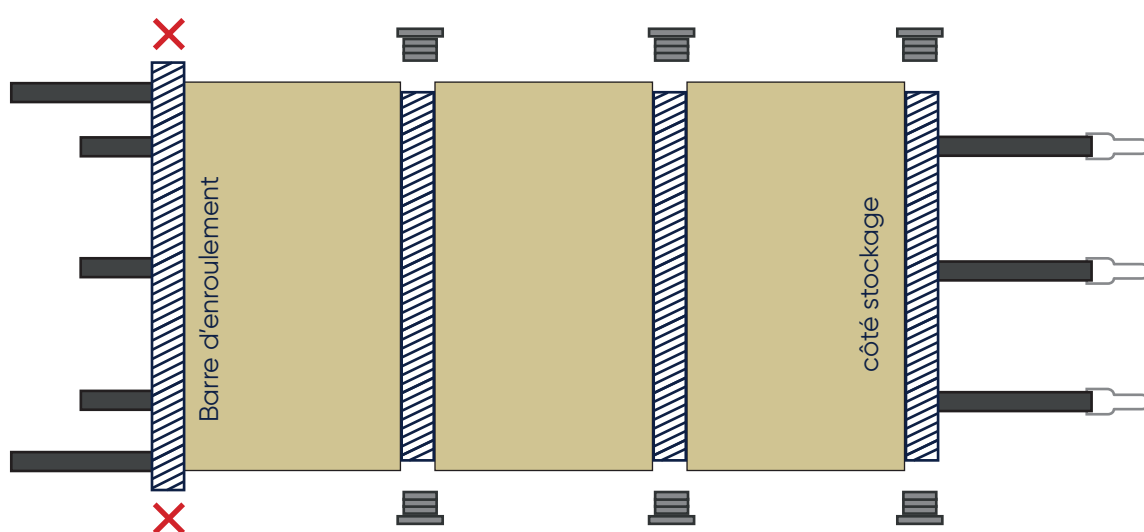
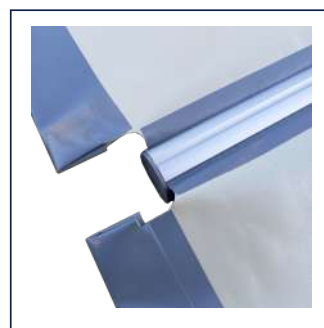

1



MISE EN PLACE DES BOUCHONS D'ENROULEMENT

	
	x 2
	x 2







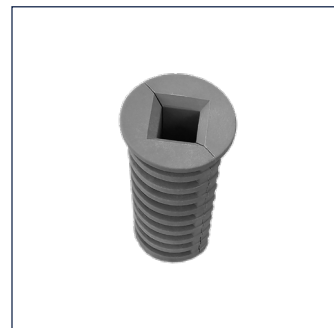
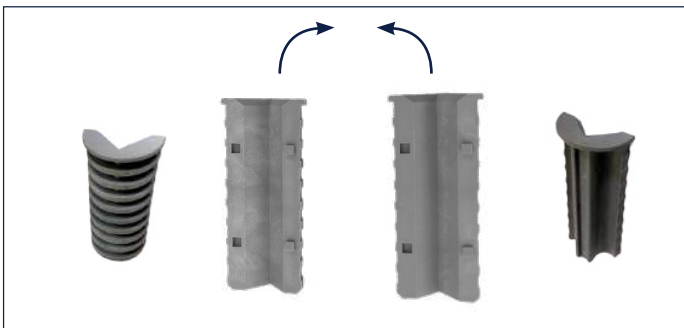

1

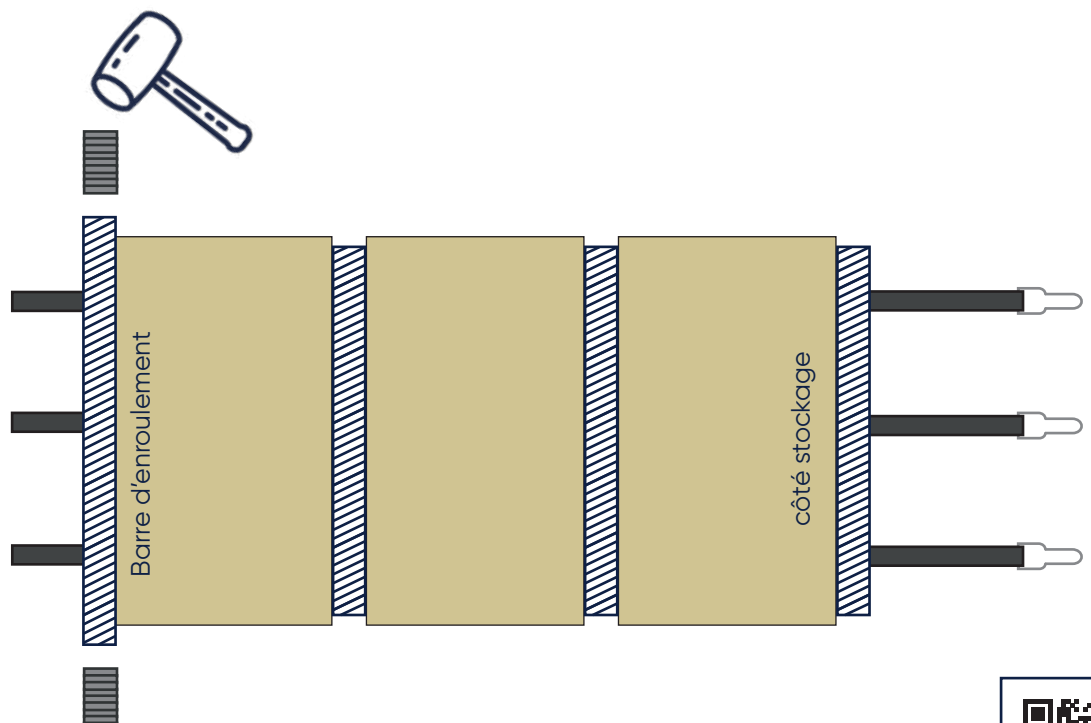



2

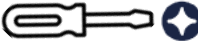

MISE EN PLACE DES PATINS

	
	x 12
	x 36

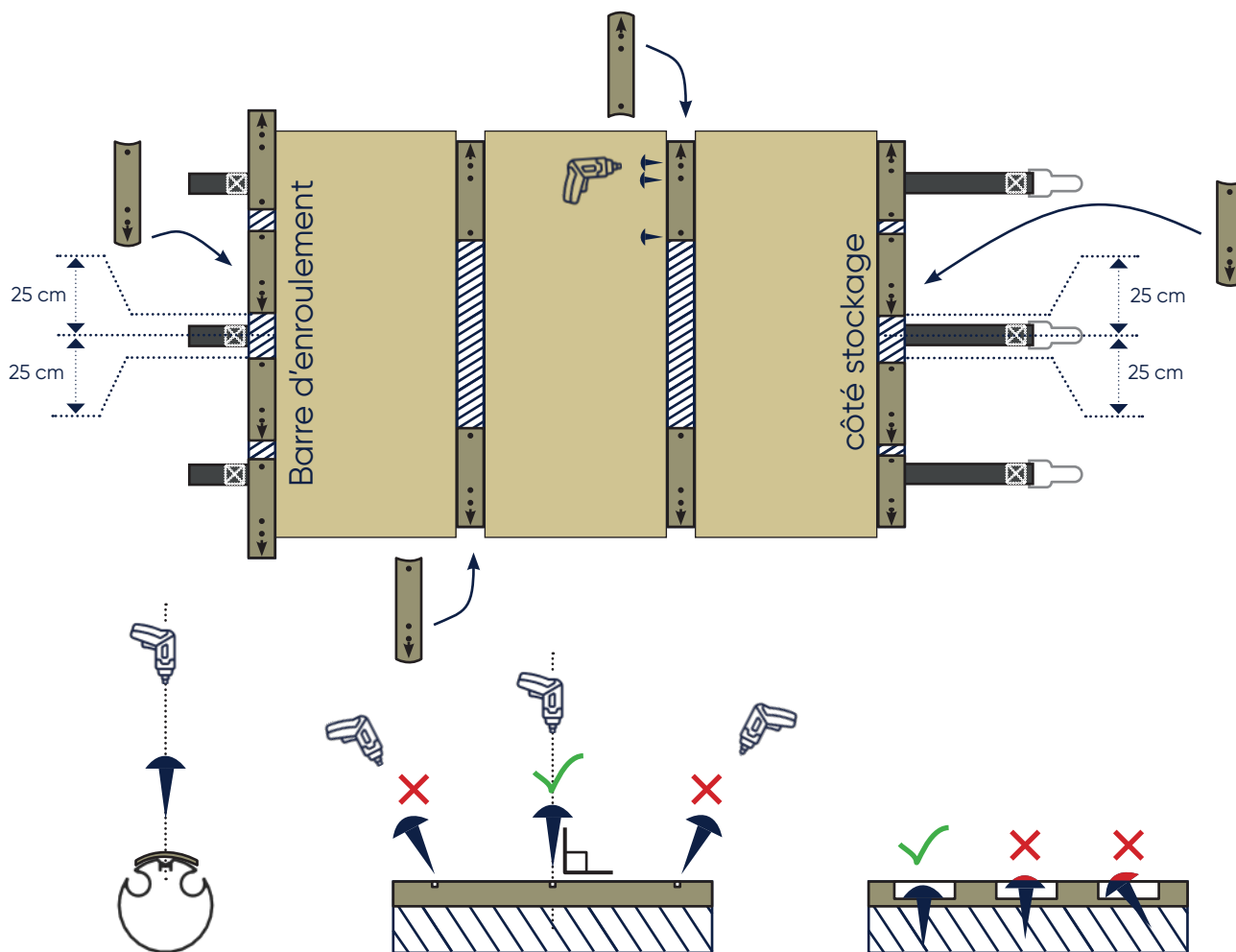

	
	Tournevis PZ2
	Visseuse
	PZ2



Bonne pratique pour un bon vissage :
 - Avec la visseuse, en vitesse 2 (rapide), régler le débrayage à un couple faible et toujours finir le vissage manuellement.



MISE EN PLACE DES SANGLES PASSANTES LATÉRALES

		
 10,2 m	x 2	
	x 1	







1 ACCROCHER LE SANDOW À LA SANGLE

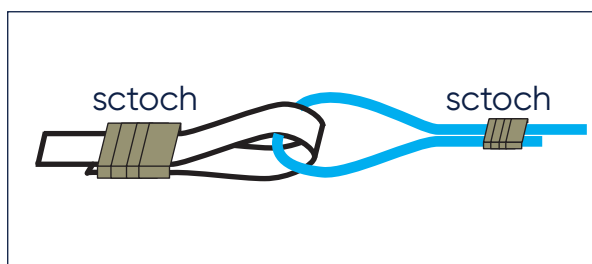

ou

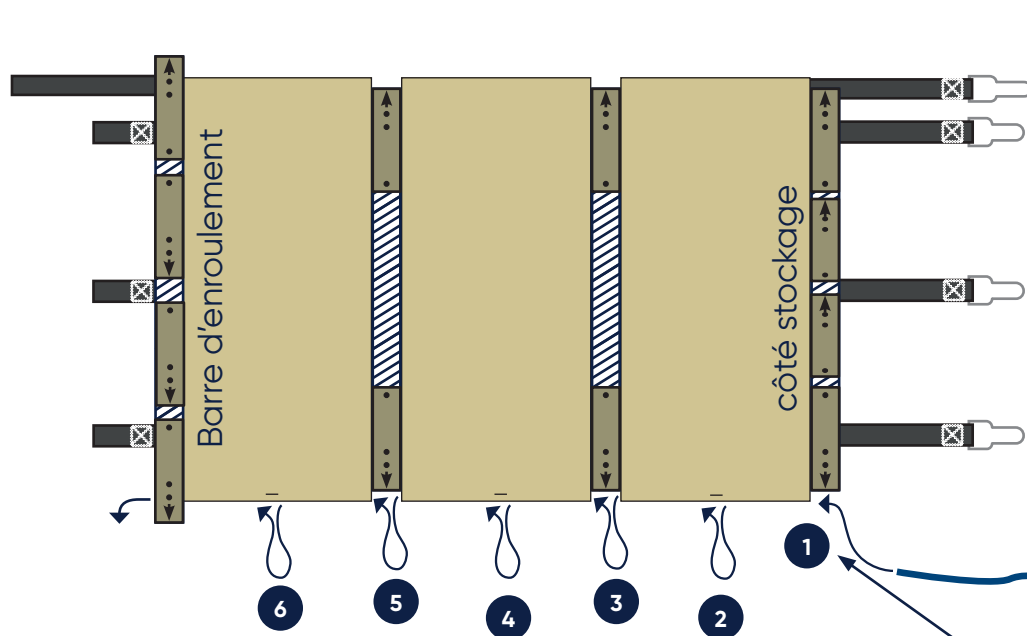

2 PASSER LES SANGLES DANS L'OURLET DE LA TOILE



Faire attention :
 - au sens de la sangle :
 couture visible
 - que la sangle ne vrille
 pas dans l'ourlet.

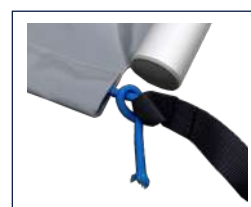

METTRE EN PLACE LA COUVERTURE SUR LE BASSIN

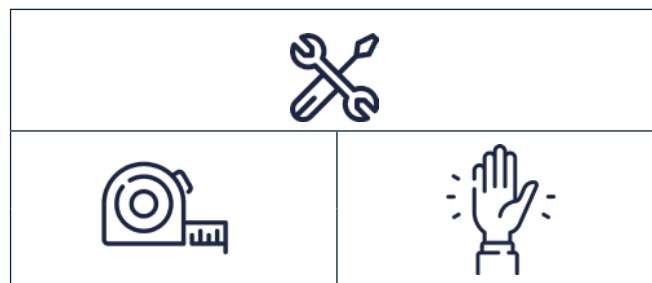

1 RETOURNER LA COUVERTURE

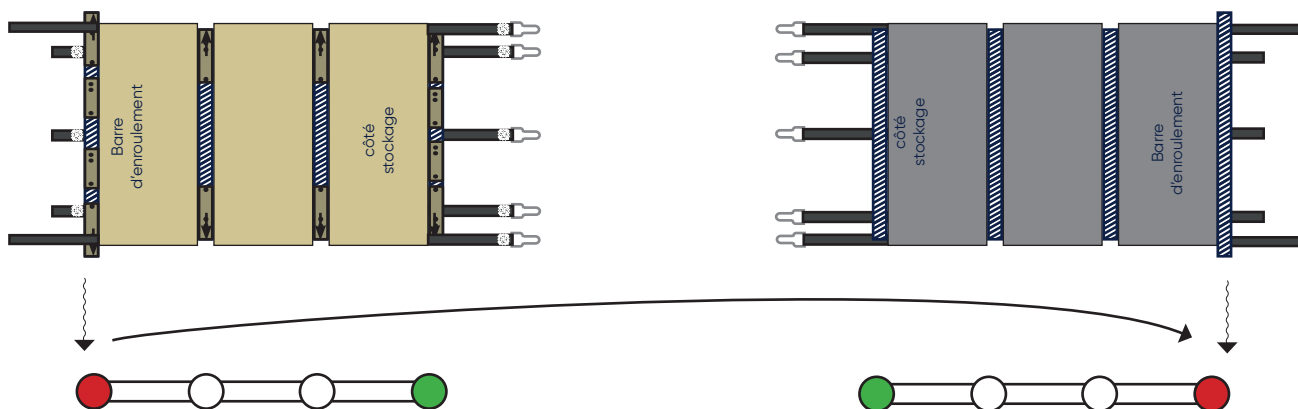

2 PLACER LA COUVERTURE SUR LE BASSIN

Choisir le côté stockage (le côté stockage est le côté où la couverture restera quand le bassin est ouvert). Pivoter la couverture de 180° si nécessaire.

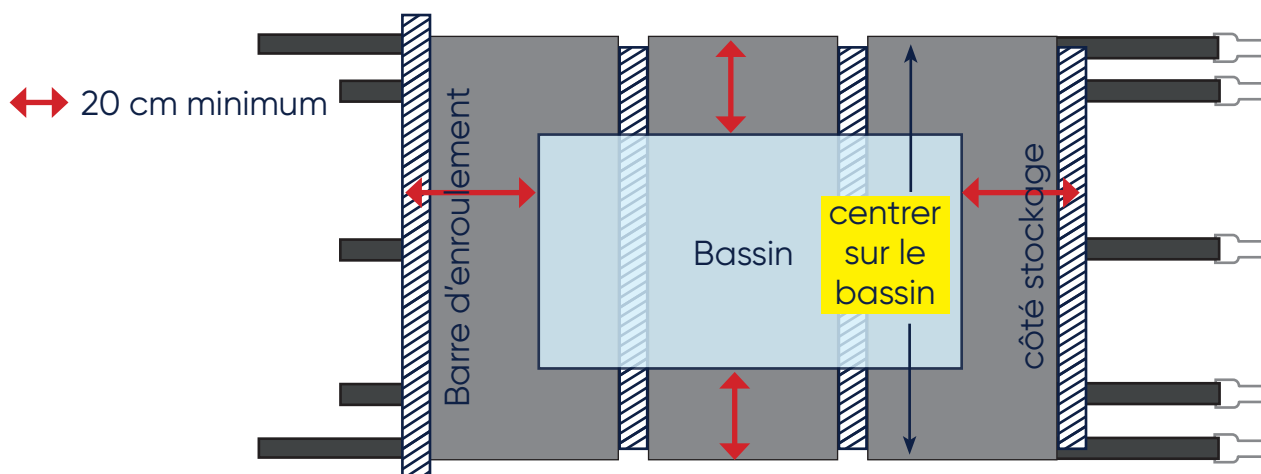

MISE EN PLACE DES PITONS

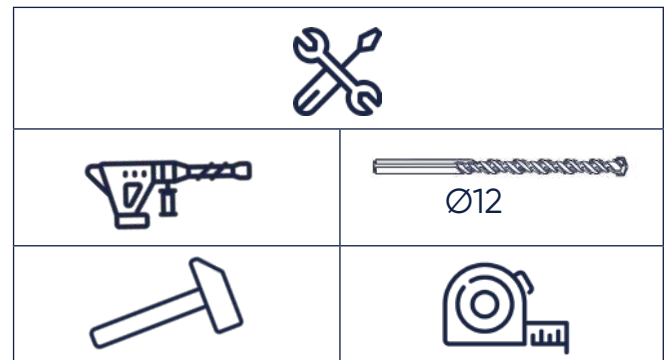
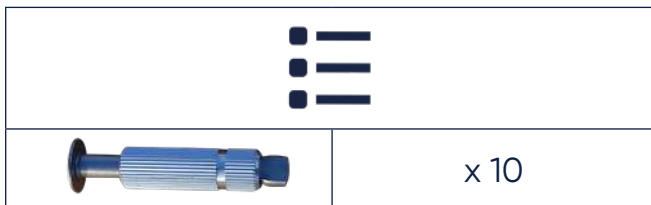

1 POSITION DES PITONS

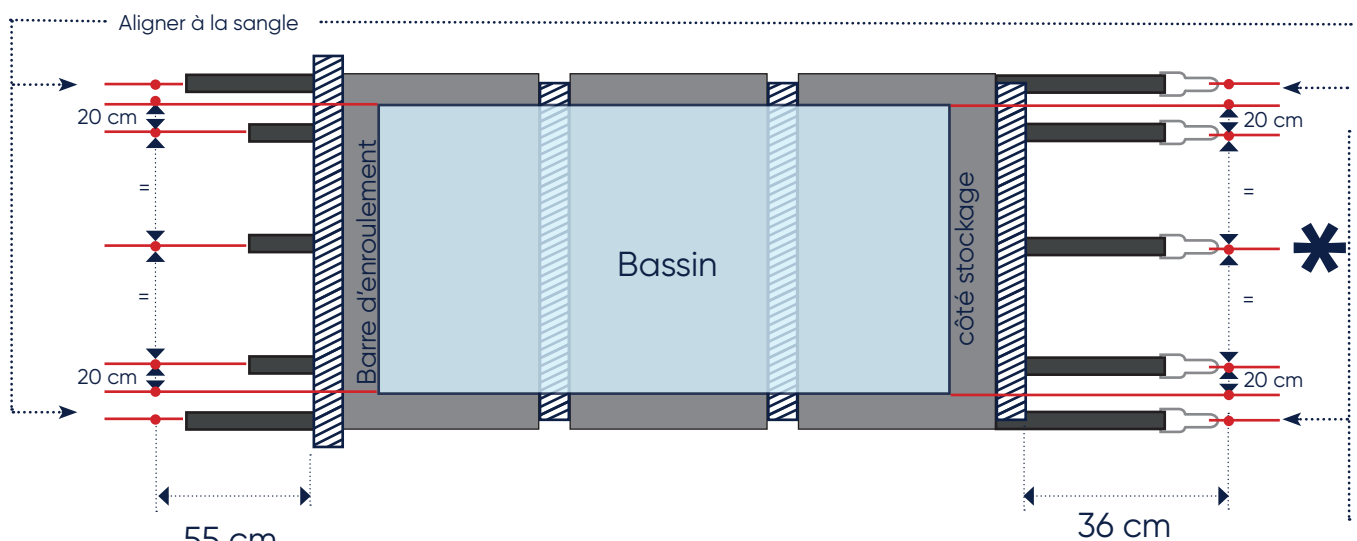

 Avec un skimmer au centre :
 La sangle centrale peut être décalée de 30 cm maximum,
 d'un côté ou de l'autre du skimmer.

2 PERÇAGE



3

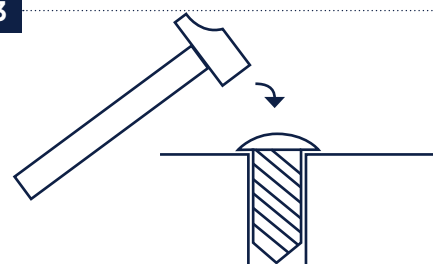

La fixation des pitons et leur tenue est un élément majeur de la sécurité de la couverture, c'est pourquoi ils doivent l'être uniquement dans une surface solide, type béton dosé à 350Kg/m³, avec ou sans dallage. Tout autre support de fixation tel que pelouse, caillebotis ou dalle posée au sol est à proscrire.



MISE EN TENSION DE LA COUVERTURE

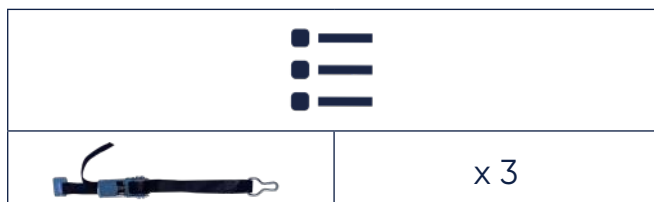

1 CÔTÉ STOCKAGE , ACCROCHER LES ANNEAUX AUX PITONS

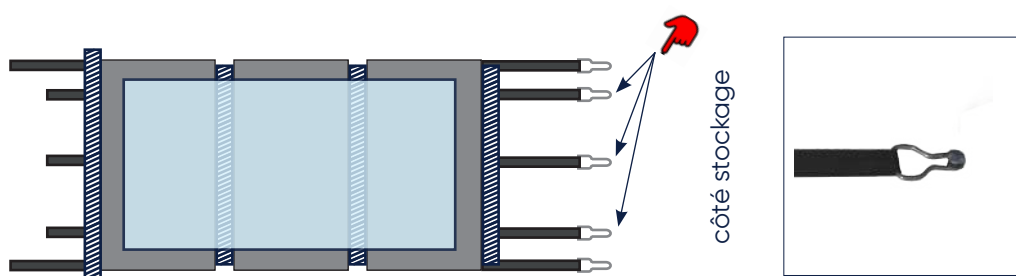

2 CÔTÉ ENROULEMENT, ACCROCHER L'ANNEAU DE LA SANGLE AU PITON ET ACCROCHER LE PASSANT «S» DANS LA BOUCLE EN TISSU

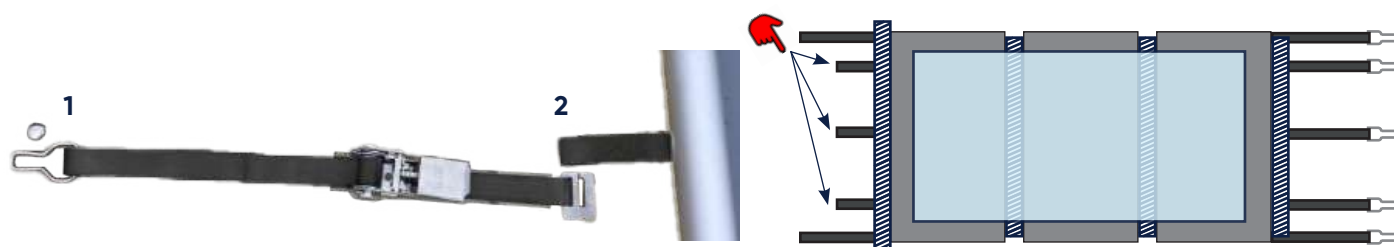

3 TENDRE LE CLIQUET

Tendre progressivement les 3 cliquets à 50%, puis dans un second temps finir la tension à 100%

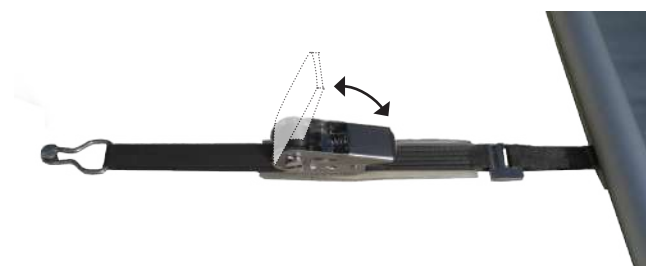

CRÉATION DE LA BOUCLE DE LA SANGLE LATÉRALE

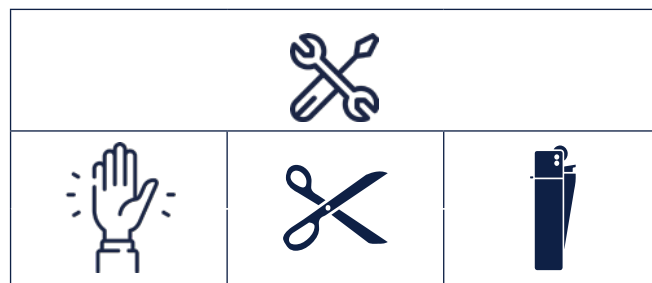
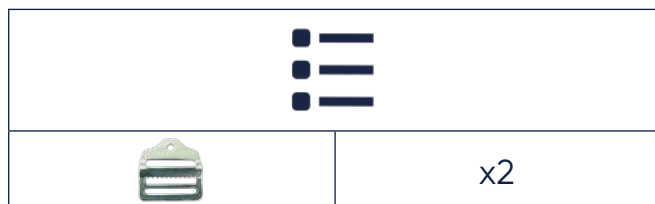

1 CÔTÉ STOCKAGE, ACCROCHER L'ANNEAU AU PITON

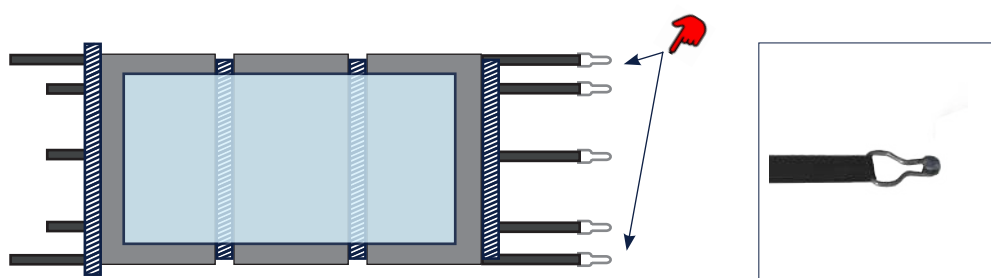

2 CÔTÉ ENROULEMENT, INSTALLER LA BOUCLE DE RÉGLAGE INOX

Tendre et plier la sangle en deux pour la passer dans la boucle

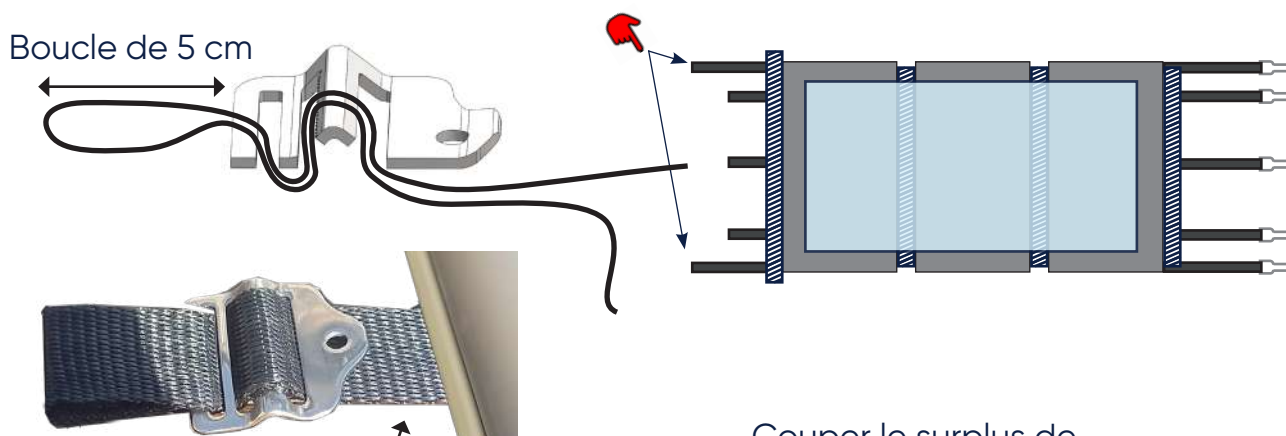

La boucle de réglage doit être placée le plus près possible de la barre

Couper le surplus de sangle avec des ciseaux et faire fondre la coupe avec un briquet.

3 FAIRE LA MÊME CHOSE SUR L'AUTRE SANGLE



MISE EN TENSION DES SANGLES LATÉRALES

	
	x2

	
	



1 CÔTÉ STOCKAGE, ACCROCHER LA BOUCLE AU PITON

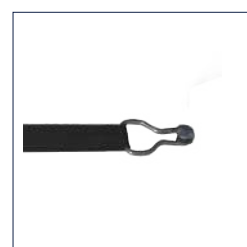
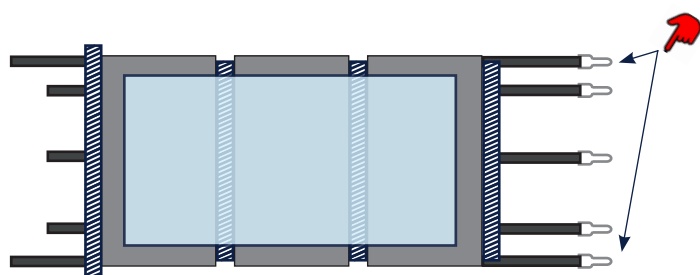

2 CÔTÉ ENROULEMENT, ACCROCHER L'ANNEAU DE LA SANGLE AU PITON ET ACCROCHER LE PASSANT «S» DANS LA BOUCLE EN TISSU

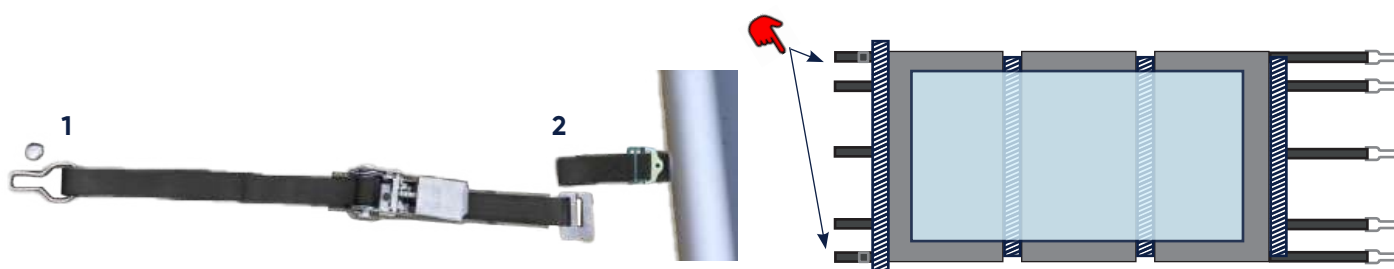

3 TENDRE LE CLIQUET

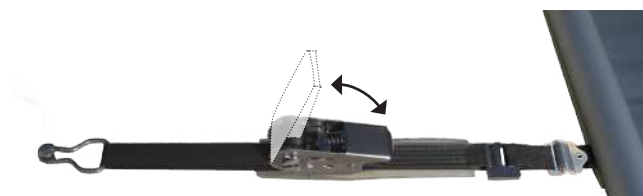

4 FAIRE LA MÊME CHOSE SUR L'AUTRE SANGLE



- La personne effectuant la manoeuvre doit s'assurer de l'absence de baigneur et toujours garder la vue sur le bassin pendant les opérations d'ouverture et de fermeture.
- Il est impératif d'ouvrir ou de fermer la couverture intégralement, sans jamais la laisser en position intermédiaire.
- Toujours vérifier que le niveau d'eau du bassin reste constant et conforme aux préconisations du fabricant (entre 7 cm et 15 cm en dessous du dessus de la margelle).
- Il est interdit de marcher sur la couverture lorsque celle-ci est en place sous peine de déformer les barres transversales.

OUVERTURE DU BASSIN



➤ 1 DÉVERROUILLER LA COUVERTURE

Déverrouiller les cliquets en tirant sur la languette à ressort (1) et ouvrir entièrement le cliquet (2). Retirer les cliquets de la couverture et ranger les dans un endroit sec.

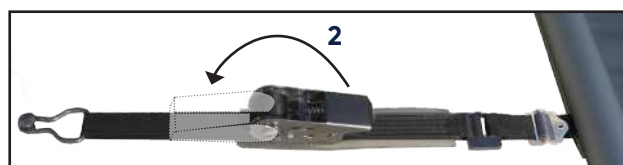
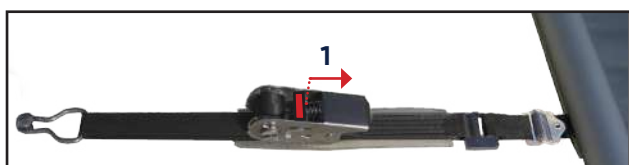

➤ 2 METTRE EN PLACE LA SANGLE DE DÉROULEMENT

Accrocher la sangle de déroulement avec l'anneau «S» d'accrochage rapide, sur la boucle centrale de la barre d'enroulement.

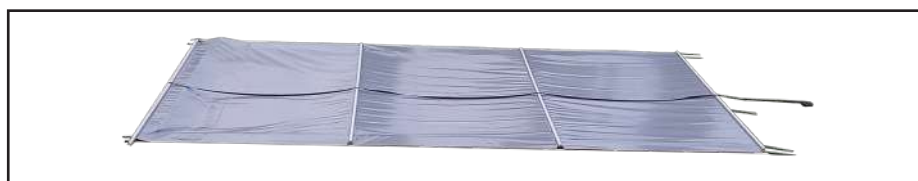

➤ 2 ENROULER LA COUVERTURE

Connecter l'embout de la manivelle (carré male) sur l'axe d'enroulement (carré femelle). Enrouler la couverture entièrement la couverture avec la manivelle.



- La personne effectuant la manoeuvre doit s'assurer de l'absence de baigneur et toujours garder la vue sur le bassin pendant les opérations d'ouverture et de fermeture.
- Il est impératif d'ouvrir ou de fermer la couverture intégralement, sans jamais la laisser en position intermédiaire.
- Toujours vérifier que le niveau d'eau du bassin reste constant et conforme aux préconisations du fabricant (entre 7 cm et 15 cm en dessous du dessus de la margelle).
- Il est interdit de marcher sur la couverture lorsque celle-ci est en place sous peine de déformer les barres transversales.

FERMETURE DU BASSIN



➤ 1 DÉROULER LA COUVERTURE

Côté stockage, vérifier que les anneaux soient bien accrochés aux pitons. (1)

Dérouler la couverture en tirant sur la sangle de déroulement. (2)

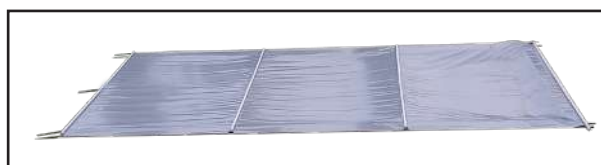
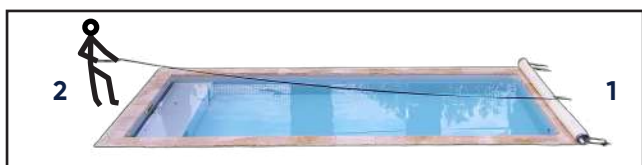

Ranger la sangle de déroulement et centrer la couverture sur le bassin.

NB : En position fermée, la couverture devra disposer d'un appui d'au moins 20cm minimum sur les margelles.

➤ 2 CÔTÉ ENROULEMENT, ACCROCHER L'ANNEAU DE LA SANGLE AU PITON ET ACCROCHER LE PASSANT «S» DANS LA BOUCLE EN TISSU

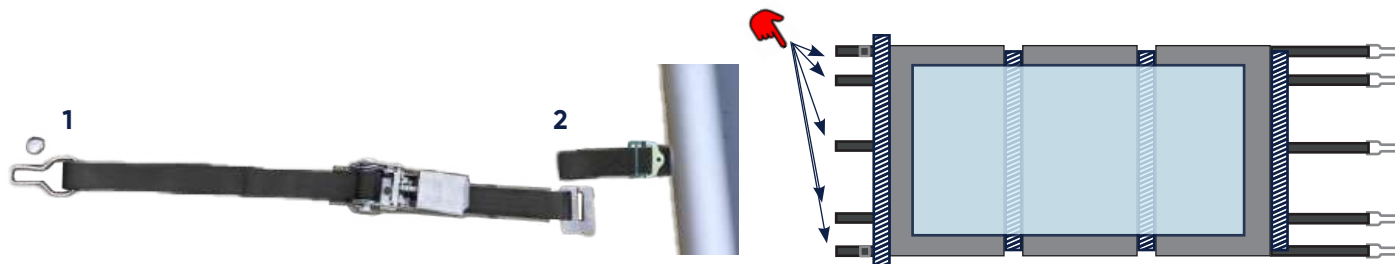

➤ 3 TENDRE LE CLIQUET

Tendre progressivement les 5 cliquets à 50%, puis dans un second temps finir la tension à 100%.

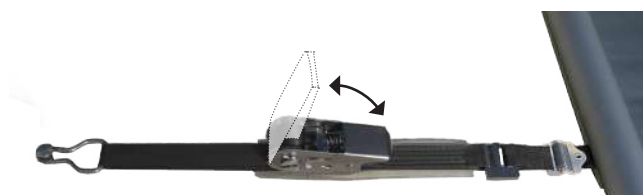

- Ne pas laisser de feuilles s'amonceler et se décomposer sur la couverture.
- Nettoyer régulièrement la couverture en la retirant du bassin et en la plaçant à plat sur un support adapté (attention aux végétaux et objets coupants qui risquent d'altérer la toile). Rincer à l'eau courante les 2 faces de la couverture et, si besoin, nettoyer à l'aide d'une éponge non abrasive les zones les plus sales (imprégner l'éponge de nettoyant ligne d'eau pour piscine, si besoin).
- Ne pas utiliser de produits abrasifs ni de solvants pour nettoyer la couverture.
- Les pitons douilles et les cliquets devront être nettoyés et lubrifiés régulièrement afin de ne pas altérer leur fonction, ce qui pourrait présenter un risque (lésions aux pieds en cas de choc, chute). En cas de détérioration, procéder au remplacement des pièces défectueuses par des pièces d'origine.
- **En cas de neige** : Déneiger la couverture au moyen d'un outil non coupant (type brosse synthétique, balai ou raclette)

PÉRIODICITÉ

A chaque utilisation

- Faire un contrôle visuel des éléments de fixation et d'entraînement.

Tous les 3 mois

- Faire un nettoyage complet.

Tous les 4 mois et après chaque évènement exceptionnel (chute, forte pluie, tempête, neige, choc particulier...)

- Faire un contrôle approfondi de l'ensemble des composants de la couverture (état et assemblage toile, coutures, sangles, cliquets, pitons, patins anti abrasion, ...)

- Positionner la couverture en position fermée et maintenir le niveau d'eau constant et conforme aux préconisations du fabricant.

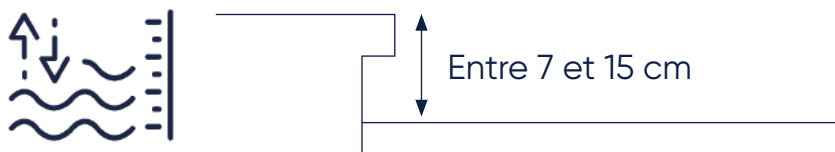

- Pendant la saison hivernale, en cas de chute de neige, Il est primordial de déneiger la couverture à l'aide d'une brosse avec manche télescopique afin d'éviter la déformation des barres transversales.
- Le niveau d'eau doit être maintenu au niveau indiqué ci-dessus.

- En cas d'usure ou de détériorations, remplacer immédiatement la pièce défectueuse. Toutes les pièces de rechange doivent être d'origine et conformes à la norme NF P 90-308.
- Si ce dysfonctionnement empêche la fermeture et la sécurisation du bassin, toutes les mesures nécessaires devront être prises afin d'empêcher l'accès au bassin des jeunes enfants et ce jusqu'à réparation.
- Coordonnées du SAV : 09.78.03.20.30

Chers clients,

Vous nous avez accordé votre confiance en sélectionnant une couverture de sécurité de marque EDG by Aqualux et nous vous en remercions.

Nous vous conseillons de lire attentivement les recommandations ci-dessous.

AVERTISSEMENT

La piscine peut constituer un danger grave pour vos enfants. Une noyade est très vite arrivée.

Des enfants à proximité d'une piscine réclament votre constante vigilance et votre surveillance active, même s'ils savent nager.

Apprenez les gestes qui sauvent.

La présence physique d'un adulte responsable est indispensable lorsque le bassin est ouvert.



☎ **18** (en France) ou **112**

POMPIER

☎ **15**

SAMU

(écrire le numéro correspondant à votre région)



CENTRE
ANTIPOISON

Mémorisez et affichez près de la piscine les numéros des premiers secours.

- Cette couverture ne se substitue pas au bon sens ni à la responsabilité individuelle. Elle n'a pas pour but non plus de se substituer à la vigilance des parents et/ou des adultes responsables qui demeurent le facteur essentiel pour la protection des jeunes enfants.
- AVERTISSEMENT : «la sécurité n'est assurée qu'avec une couverture fermée, verrouillée et correctement installée conformément aux instructions du fabricant».
- La couverture doit être systématiquement installée en cas d'absence même momentanée du domicile.
- Contrôler l'absence de baigneurs ou de corps étrangers dans le bassin avant et pendant la manoeuvre.
- Ranger les outils nécessaires pour actionner la couverture hors de portée des enfants.
- La mise en oeuvre du mécanisme ne doit être entreprise que par un adulte responsable.
- Il est interdit de monter, de marcher ou de sauter sur la couverture.
- Prendre toutes les mesures afin d'empêcher l'accès du bassin aux jeunes enfants et ce, jusqu'à la réparation de la couverture ou lors d'un constat de dysfonctionnement empêchant la fermeture et la sécurisation du bassin ou en cas d'indisponibilité temporaire de l'équipement ou du bassin.
- Respecter les hauteurs d'eau définies par le fabricant.
- Un enfant se noie en moins de 3 minutes, aucun type de protection ne remplacera jamais la surveillance et la vigilance d'un adulte responsable.

EMBALLAGE

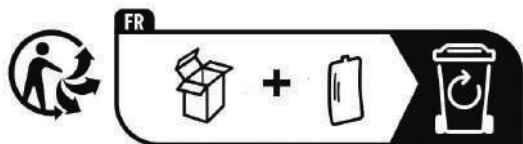

Procédez à la mise au rebut des emballages dans les règles et prescriptions en vigueur.

FIN DE VIE



- Ne jetez pas vos appareils mis au rebut ni les piles usagées avec les déchets ménagers non triés.
- Vous avez la responsabilité de remettre tous vos déchets et notamment ceux d'équipements électriques et électroniques en les déposant à un point de collecte dédié pour le recyclage et la revalorisation.
- Certains produits contiennent potentiellement des substances dangereuses pour l'environnement celles-ci seront éliminées ou neutralisées.
- Informez-vous des systèmes de reprise et de collecte existants.
www.quefairedemesdechets.fr

- Cette couverture est conforme à la norme NFP 90-308 (jan 2023)
- Éléments de protection pour piscines enterrées non closes privatives à usage individuel ou collectif.
- Couvertures de sécurité et dispositifs d'accrochage.
- Les conditions de pose et d'utilisation indiquées dans la notice technique doivent être respectées pour une parfaite conformité.
- Les barres de la Coverkit ne sont pas prévues pour être démontées et remontées, cela altérera leurs qualités techniques. Le remontage doit être réalisé avec des vis et des manchons neufs.

- La toile et les barres aluminium sont garanties contre tout défaut de matière et/ou de fabrication pendant une durée de 3 ans à compter de la date de livraison. Les autres pièces (sangle, manivelle, pitons inox, anneau de fixation, patins anti-abrasion, bouchons d'extrémité) sont garanties contre tout défaut de matière et/ou de fabrication pendant une durée de 2 ans à compter de la date de livraison.
- Cette garantie est conditionnée au strict respect de la notice de montage et d'entretien. La garantie ne s'appliquera pas en cas de non-respect de ces conditions. Aucune garantie ne saurait être validée à défaut de règlement intégral. Les interventions au titre de la garantie ne sauraient avoir pour effet de prolonger la durée de celle-ci. La présentation de la facture d'achat sera rigoureusement exigée lorsque la garantie sera invoquée.
- Au titre de cette garantie, la seule obligation incombant à AQUALUX sera, au choix d'AQUALUX, le remplacement gratuit ou la réparation du produit ou de l'élément reconnu défectueux par les services d'AQUALUX. Tous les autres frais seront à la charge de l'acheteur.
- Pour bénéficier de cette garantie, tout produit doit être soumis au préalable au service après-vente d'AQUALUX, dont l'accord est indispensable pour tout remplacement ou toute réparation.
- La garantie ne joue pas en cas de vice apparent. Sont également exclus les défauts et détériorations provoqués par l'usure normale (par exemple : frottements sur les margelles, notamment abrasives, rugueuses ou bombées pour lesquelles nous vous conseillons de rajouter des protections de margelles), les défauts résultant d'un montage et/ou d'un emploi non conformes (par exemple : non-déneigement en cas de chute de neige, vents violents supérieurs à 90km/h, grêle violente), et les modifications du produit réalisées sans le consentement écrit et préalable d'AQUALUX. Dans le cas où la bâche serait exposée à de fortes rafales de vent, nous vous conseillons d'installer des boudins d'eau de calages en périphérie. Les dégâts occasionnés par le vent ne rentrent pas dans le cadre de la garantie.
- Garantie légale : A la condition que l'acheteur fasse la preuve du vice caché, le vendeur doit légalement en réparer toutes les conséquences (article 1641 et suivants du Code civil).
- Si l'acheteur s'adresse aux tribunaux, il doit le faire dans un bref délai à compter de la découverte du vice caché (article 1648 du Code civil).



QR Code vidéo d'installation

Retrouvez nous sur notre site internet www.edg-by-aqualux.com
et sur nos réseaux sociaux :



EDG by Aqualux

Z.A de la Massane | 13210 Saint-Remy-de-Provence | France
www.aqualux.com
Numéro de téléphone : 09.78.03.20.30

