

LAMPE PAR56 LED UNIVERSELLE POUR PISCINE - ÉCLAIRAGE COULEUR



Modèle : **502839 - 502822**
 Type : 90 LED 3528 / 120°
 Couleur : 30R, 30V, 30B
 Contrôleur : On/Off et tél radio 433Mhz
 Fonctions : 11 couleurs et 5 programmes
 Matériaux : coupe et optique en polycarbonate (PC)
 Connexion : 2 bornes métal à visser
 Nomenclature : 9405403990
 Code barre : 3700450502839
 Code barre : 3700450502822



Contenus de l'emballage :

- Lampe PAR56
- Télécommande (#502686)
- 1 pile CR2032 (#501832)
- 3 vis M4x6 (#501580)
- Tube de lubrifiant (#501825)
- Notice d'installation et d'entretien



DIMENSIONS

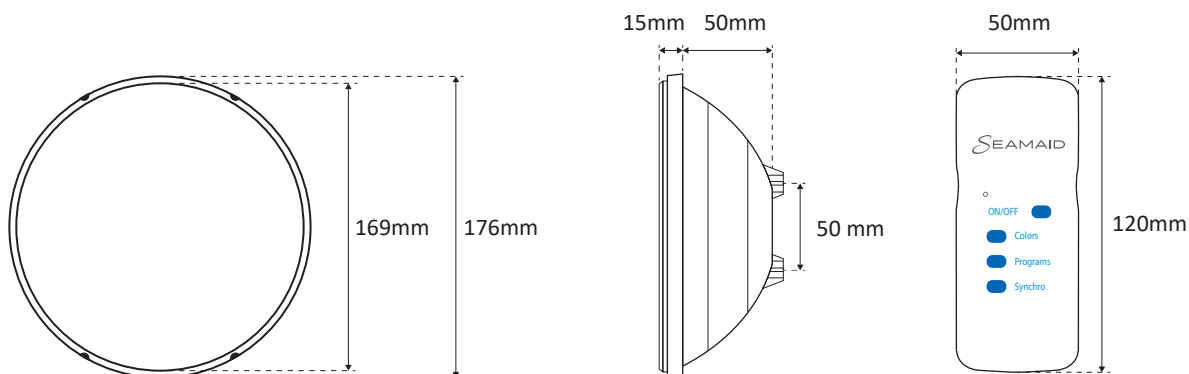

CONDITIONNEMENT

Ref.	Boite	Poids	Taille	Carton	Poids	Taille	Palette	Poids	Taille
502839	1U	0,75kg	17x17x17cm	6U	4,52kg	53x36x18cm	360U	292kg	100x120x205cm
502822	N/A	N/A	N/A	12U	6,85kg	50x35x33cm	240U	152kg	80x120x180cm

BRANCHEMENT

Utiliser un câble de raccordement de section minimale 2 x 1mm² à adapter en fonction de la distance entre la boîte de connexion du projecteur et le transformateur ainsi que la puissance absorbée.

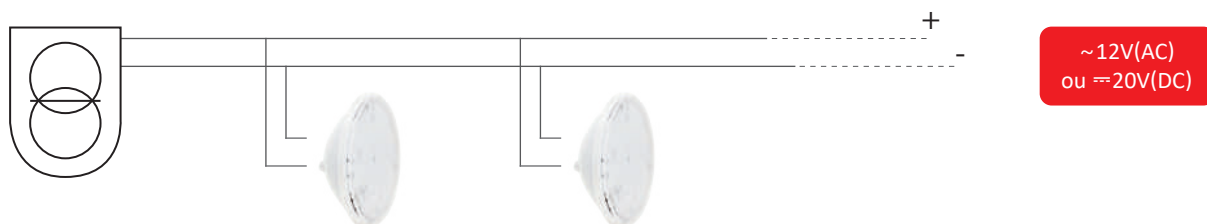

À N'UTILISER QU'AVEC UNE ALIMENTATION OU UN TRANSFORMATEUR ISOLANT DE SÉCURITÉ.
NE PAS BRANCHER EN SÉRIE. PROTÉGER LES CONNECTEURS AVEC DU GEL ISOLANT.

PHOTOMÉTRIE

(Mesures réalisées en laboratoire; *mesures réalisées en immersion)

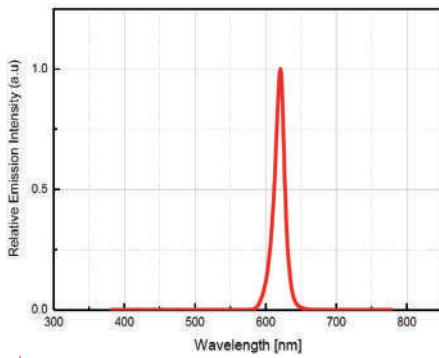

Longueur d'onde : 614/624nm
Ra (IRC) : N/A
Angle de diffusion : 120°
Flux lumineux nominal : 112 lumens*

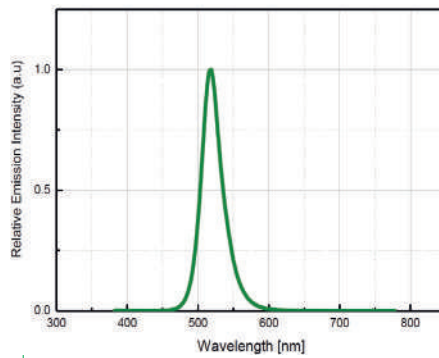

Longueur d'onde : 520/540nm
Ra (IRC) : N/A
Angle de diffusion : 120°
Flux lumineux nominal : 320 lumens*

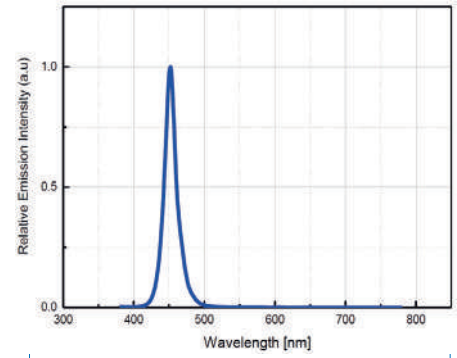

Longueur d'onde : 465/485nm
Ra (IRC) : N/A
Angle de diffusion : 120°
Flux lumineux nominal : 80 lumens*

Flux lumineux maxi : 512 lumens

PARAMÈTRES ÉLECTRIQUES

Puissance instantanée maxi : 16W*
Puissance stabilisée >1h : N/A
Tension d'alimentation : ~12V(AC) 50/60Hz ou ≈20V(DC)
PF maxi : 0,7 si ~12V(AC)
PF maxi : 1 si ≈20V(DC)
Puissance minimale d'alimentation ~12V(AC) [(Pi / PF)+20%] : 28VA
Classe électrique : III
IEE : N/A

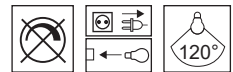

CLASS III III ~12V(AC) ≈20V(DC)

AUTRES PARAMÈTRES

Indice de protection : IP68*
Durée de vie du produit : 15 000h
Cycles de commutation : > 100 000
Utilisation : usage en immersion dans l'eau uniquement

On
Off
>100 000

Hg
00mg

IP68 1,0m

!
USE ONLY IN OUTDOOR POOL
LAMP NOT SUITABLE FOR
ACCENT LIGHTING

CERTIFICATIONS

La Directive CEM 2014/30/UE.
La Directive des appareils radio 2014/53/UE (RED).
La Réglementation Européenne EN60598-1, EN60598-2-18 dans toutes ses modifications.

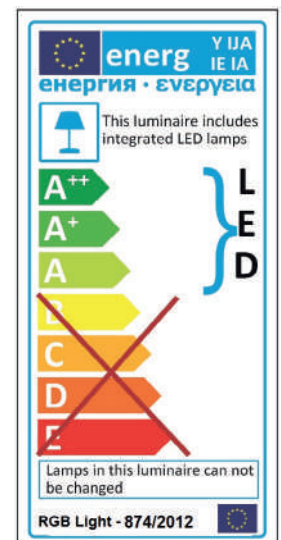

«SPECIAL USE LAMP, COLOR CHANGING MODE NOT CONCERNED BY 1194/2012 PERFORMANCE»